



Crna Gora
Ministarstvo prosvjete

INFORMATOR O PRISTUPAČNOSTI OBRAZOVNO-VASPITNIH USTANOVA I OBRAZOVNO-VASPITNOG PROCESA



Slika 1.1: Oznaka pristupačnosti za lica koje koriste invalidska kolica



Slika 1.2: Oznaka pristupačnosti za lica sa oštećenjem vida



Slika 1.3: Oznaka pristupačnosti za lica sa oštećenjem sluha



Slika 1.4: Oznaka pristupačnosti za lica koja se kreću pomoću štapa, štaka i nosilice



Slika 1.5: Oznaka pristupačnosti za lica koja se kreću sa bijelim štapićem i psom



Slika 1.6: Oznaka pristupačnosti za lica sa dječjim kolicima



Slika 1.7: Oznaka pristupačne rampe



Slika 1.8: Oznaka pristupačnog stepeništa



Slika 1.9: Oznaka pristupačnog lifta



Slika 1.10: Oznaka pristupačne vertikalno podizne platforme



Slika 1.11: Oznaka pristupačne koso podizne sklopive platforme



Slika 1.12: Oznaka pristupačnog ulaznog prostora



Slika 1.13: Oznaka pristupačnog WC-a



Slika 1.14: Oznaka pristupačnog kupatila i tuš kabine



Slika 1.15: Oznaka pristupačne kafane i restorana



Slika 1.16: Oznaka pristupačnog ulaza u vodu na plaži i bazenu



Slika 1.17: Oznaka pristupačnog telefona



Slika 1.18: Oznaka pristupačnog tekstofona, faksa i bankomata



Slika 1.19: Oznaka pristupačnog mjesta u gledalištu



Slika 1.20: Oznaka komunikacijskog pomagala



Slika 1.21: Oznaka za induktivnu petlju i transmisioni obruč



Slika 1.22: Oznaka pristupačnog šaltera i pulta



Slika 1.23: Oznaka pristupačnog oglasnog panela



Slika 1.24: Oznaka pristupačnog parking mjesta

INFORMATOR O PRISTUPAČNOSTI OBRAZOVNO-VASPITNIH USTANOVA I OBRAZOVNO-VASPITNOG PROCESA



Crna Gora
Ministarstvo prosvjete

**INFORMATOR O PRISTUPAČNOSTI
OBRAZOVNO-VASPITNIH USTANOVA I
OBRAZOVNO-VASPITNOG PROCESA**

2015



Crna Gora
Ministarstvo prosvjete

Izdavač:
Ministarstvo prosvjete

Tiraž:
300

Godina izdanja:
2015.

©Copyright

Sva prava na ovaj dokument su zadržana.

Zakonom o autorskim pravima, nijedan dio dokumenta, u bilo kojoj formi ili obliku, kao i čuvanje u bazi podataka ili dalje prosljeđivanje nije moguće bez odobrenja Izdavača.

SADRŽAJ

1. UVOD

5

2. RAZLOZI ZA INFORMATOR

6

3. POLAZNE OSNOVE INFORMATORA

8

3.1. POLAZIŠTE ZASNOVANO NA DOKAZIMA

8

3.2. KONCEPTUALNE OSNOVE

10

4. PRISTUPAČNOST OBRAZOVNO-VASPITNIH USTANOVA

11

4.1. OPŠTE INFORMACIJE

11

4.2. OPIS POJEDINIH OBAVEZA

14

4.2.1. Savladavanje visinskih razlika i spoljašnja pristupačnost

14

4.2.2. Unutrašnja pristupačnost

18

5. PRISTUPAČNOST OBRAZOVNO-VASPITNOG PROCESA - PODRŠKA ĐECI

22

5.1. ĐECA SA TJELESNIM SMETNJAMA

22

5.2. ĐECA SA SMETNJAMA VIDA

23

(ĐECA SA SLABOVIDOŠĆU I ĐECA BEZ OSTATKA VIDA)

5.3. ĐECA SA INTELEKTUALNIM SMETNJAMA

24

5.4. ĐECA SA SMETNJAMA SLUHA

25

5.5. ĐECA S AUTIZMOM

26



1. UVOD

Crna Gora je devedesetih godina 20. vijeka prepoznala potrebu da sistem u oblasti vaspitanja i obrazovanja osavremeni i uvede inkluzivnu orijentaciju za decu sa smetnjama i teškoćama u razvoju. Vaspitanje i obrazovanje dece sa posebnim obrazovnim potrebama je dio jedinstvenog obrazovnog sistema i djelatnost od javnog interesa. U primjeni je tzv. socijalni model u kome je akcenat na preprekama i barijerama u okruženju, a ne smetnji koja je detetova razvojna ili trenutna karakteristika.

Vaspitanje i obrazovanje dece sa posebnim obrazovnim potrebama temelji se na Zakonu o vaspitanju i obrazovanju dece sa posebnim obrazovnim potrebama („Sl. list CG“, br. 45/10) koji mijenja i dopunjava Zakon iz 2004. godine („Sl. list RCG“, br. 80/04). Pravilnikom o načinu, uslovima i postupku za usmjeravanje dece sa posebnim obrazovnim potrebama („Sl. list CG“, br. 57/11) prevaziđen je medicinski i stigmatizirajući pristup.

Kao prvi izbor, deca sa smetnjama u razvoju pohađaju redovne škole (inkluzivno obrazovanje), a deca koja imaju umjerene i teže smetnje uključuju se u posebna odjeljenja pri redovnim školama, uz zajedničku nastavu pojedinih predmeta sa vršnjacima u redovnim odjeljenjima. U resursne centre deca se upućuju kada je to jedini i najbolji interes.

Članom 8 Zakona o vaspitanju i obrazovanju dece sa posebnim obrazovnim potrebama propisano je da u predškolskoj ustanovi, u ustanovi osnovnog i opšteg srednjeg i stručnog obrazovanja i vaspitanja i resursnom centru prostor, oprema i nastavna sredstva moraju biti prilagođeni deci sa posebnim obrazovnim potrebama.

Komisija za usmjeravanje dece sa posebnim obrazovnim potrebama daje prijedlog o usmjeravanju, kojim se određuje program vaspitanja i obrazovanja, obim i način sprovođenja dodatne stručne pomoći, kadrovske, prostorne, materijalne i druge uslove koje škola ili resursni centar u koju će dijete biti uključeno mora obezbijediti.

2. RAZLOZI ZA INFORMATOR

Strategija inkluzivnog obrazovanja (2008–2013) oslanja se na najbolju međunarodnu praksu i domaće intenzivno i bogato iskustvo u cilju kvalitetnog i dostupnog obrazovanja dece s posebnim obrazovnim potrebama u skladu s njihovim interesovanjima, mogućnostima i potrebama. Na osnovu analize realizacije mjera ove Strategije donešena je Strategija inkluzivnog obrazovanja (2014–2018) usmjerena na rani razvoj, pristup i kontinuitet obrazovanja, podršku na svim nivoima, osposobljavanje i profesionalno usavršavanje kadra, praćenje i evaluaciju obrazovnih i razvojnih postignuća dece.

Ovaj dokument ukazuje na to da shodno važećoj zakonskoj regulativi škole imaju obavezu da poštuju standarde pristupačnosti. Prema podacima Ministarstva prosvjete u 89 obrazovno-vaspitnih ustanova je prilagođen pristup, toaleti su prilagođeni u 57, u 9 postoji lift,¹ a u jednoj platforma (uglavnom novosagrađeni objekti, uz napomenu da je značajan broj škola, naročito manjih, prizemnog tipa). Za osobe sa smetnjama vida objekti su prilagođeni u manjoj mjeri. Nadalje, zapaženo je da ustanove u nedovoljnoj mjeri pokazuju inicijativu, autonomnost u primjeni inkluzivne školske politike. Arhitektonske barijere i druga prilagođavanja u pogledu pristupačnosti najčešće nijesu prevaziđene.

U prilog tome su nalazi istraživanja Ministarstva turizma i održivog razvoja sprovedenog na ukupno 238 objekta obrazovanja i vaspitanja u vezi sa njihovom pristupačnosti.

Tabela 1: Pristupačnost vrtića/škola

| | <i>Parking</i> | <i>Ulaz u objekat</i> | <i>Komunikacije</i> | <i>WC</i> | <i>Orijentacioni reljefni plan</i> | <i>Oznaka pristupačnosti</i> |
|------------|----------------|-----------------------|---------------------|-----------|------------------------------------|------------------------------|
| Da | 5 | 107 | 23 | 26 | 3 | 4 |
| Djelimično | 52 | 2 | 214 | 36 | 0 | 0 |
| Ne | 181 | 129 | 1 | 176 | 235 | 234 |

¹ Izvor: Strategija inkluzivnog obrazovanja 2014-2018.

Grafikon 1: Pristupačnost objekata u oblasti prosvjete



Potrebno da se postigne veći stepen razumijevanja o neophodnosti omogućivanja jednakog pristupa objektima i podigne svijest o važnosti toga da proces obrazovanja i vaspitanja bude jednako dostupan svima precizno je iskazana u Strategiji inkluzivnog obrazovanja 2014-2018. U cilju punog ispunjenja ljudskih prava Strategija u okviru zadatka 2 definiše da treba „đeci s posebnim obrazovnim potrebama omogućiti pristup i kontinuitet kvalitetnog obrazovanja koje će ih osposobiti za samostalan život i rad“.

Dakle, Strategija inkluzivnog obrazovanja 2014-2018 preporučuje da je potrebno da se obrazovno-vaspitne ustanove učine pristupačnim u skladu sa postojećom regulativom. U duhu daljeg razvoja inkluzivnog obrazovanja ukazano je da je potrebno podići nivo svijesti o značaju dostupnosti ustanova. Principom razumne adaptacije treba raditi na pristupačnosti: prevazići arhitektonske barijere, prilagoditi toalete, omogućiti kretanje slijepih i slabovidnih lica, specijalizovanu opremu, pomagala, alternativne i savremene tehnologije i dr.

3. POLAZNE OSNOVE INFORMATORA

3.1. POLAZIŠTE ZASNOVANO NA DOKAZIMA

Istraživanje sprovedeno u okviru projekta “Razvoj modela asistencije u nastavi za decu sa smetnjama u razvoju u Crnoj Gori” obuhvatilo je 133 škole/vrtića. Sa ciljem da se standardizuje i normira usluga asistenata u nastavi, kao jedna od mjera zanimala nas je pristupačnost, ne samo u arhitektonskom nego u pogledu ukupne opremljenosti ustanova u odnosu na potrebe dece. Pristupna rampa postoji u 49 škola, lift/platforma u 9. Dodatna pomagala obezbijedena su u 15, asistivna tehnologija u 12, udžbenici na Brajevom pismu u 3, taktilni vodiči za kretanje u 1 ustanovi. Zanimljivo je da se u 41% ustanova ne koriste vršnjački kapaciteti.

Grafikon 2 a, b, c, d: Opremljenost

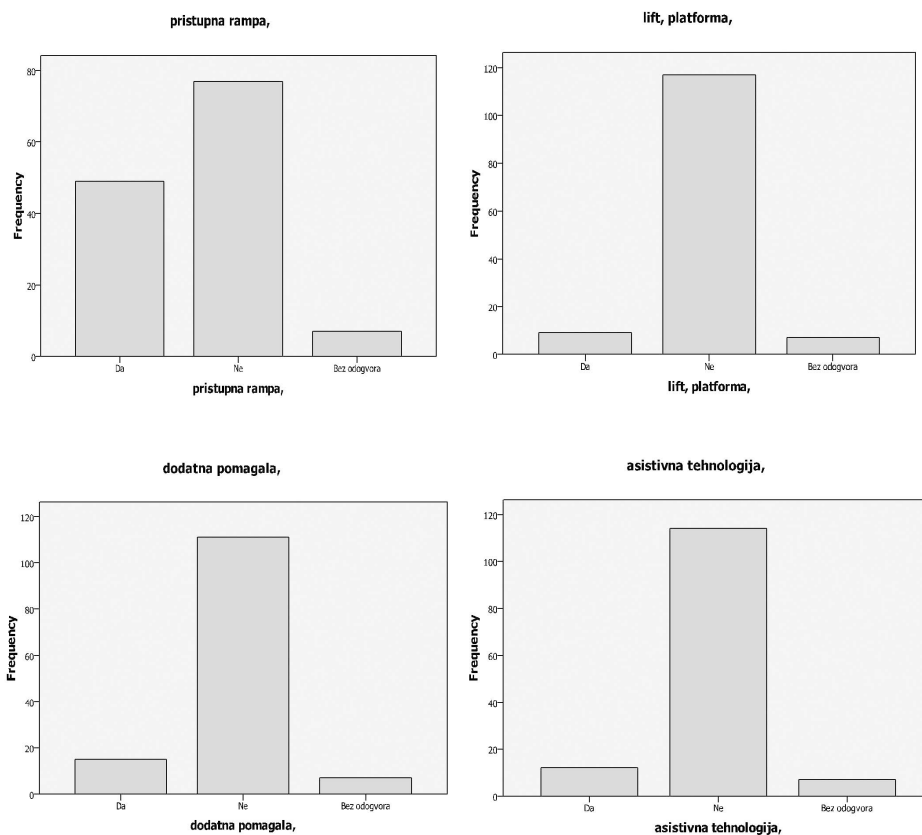

Ispitana je korelacija i utvrđen kvalitet predikcije novoformiranih šest relijabilnih varijabli: “uslovi”, “posaoasistenta”, “sluzbaasistent”, “nastavnikasistent”, “odnosasistent”, “pomocdjeci”. Željeli smo da, između ostalog, utvrdimo da li i u kojoj mjeri postoji povezanost uslova u školi i stepena angažovanja asistenta i nakon primjene korelacione analizu sa 99% sigurnosti utvrdili postojanje velike pozitivne korelacije ($r=0,370$). Nakon toga smo ispitali predikciju pojedinih varijabli i tom prilikom se pokazalo da varijabla koja mjeri uslove u ustanovi dobro predviđa stvarni angažman asistenata. Ovo stoga što (ne)opremljenost i (ne)pristupačnost stvaraju atmosferu neophodnosti dodatne pomoći u ovom slučaju ljudske podrške u vidu asistenata.

Tabela 2: Predikcija uslovi-služba-nastavnik-asistent

| Coefficientsa | | | | | | |
|----------------------|--------------------|-----------------------------|--------------|---------------------------|--------------|-------------|
| Model | | Unstandardized Coefficients | | Standardized Coefficients | T | Sig. |
| | | B | Std. Error | Beta | | |
| 1 | (Constant) | 6.557 | 3.619 | | 1.812 | .072 |
| | Posao služba | -.194 | .831 | -.067 | -.234 | .816 |
| | Nastavnik asistent | 2.157 | .822 | .754 | 2.624 | .010 |
| | Uslovi | .317 | .158 | .127 | 2.013 | .046 |

a. Dependent Variable: posaoasistenta

Dakle, prepoznato je nepoznavanje pojmova prilagođenost, specijalizovana oprema, asistivne tehnologije i da se ne koriste tehnički resursi. Stoga je jedan od zaključaka ovog istraživanja je da neadekvatni uslovi u školama u smislu pristupačnosti, opremljenosti specijalizovanom didaktikom, sredstvima i tehnologijom imaju značajan uticaj na angažman asistenata, odnosno povećavaju potrebu za ljudskim resursima.

U skladu sa prethodnim proistekla je ideja da se uradi i distribuira Informator o pristupačnosti, opremljenosti, korišćenju specijalizovane didaktike, sredstava i tehnologije. Njegova osnovna namjena jeste da se školama ukaže da je potrebno obezbijediti tehničke uslove i koristiti ove resurse umjesto ljudskih. Istovremeno neophodno je da se obrazovno-vaspitne ustanove upute na obavezu ispunjavanja principa dostupnosti i jednakosti procesa obrazovanja i vaspitanja za svu decu.

3.2. KONCEPTUALNE OSNOVE

U organizovanju uslova i podrške đeci s posebnim obrazovnim potrebama ključna je uloga rukovodećeg kadra ustanova. Uprava treba da vodi računa o organizaciji nastave, poštovanju pedagoških normativa, edukaciji kadra, formiranju tima za izradu IROP-a i praćenje djeteta, prilagođavanju, a prije svega o nabavci didaktičkih sredstava, pomagala, asistivne tehnologije, upućivanju na usmjeravanje kada se teškoća u razvoju pokaže tokom nastavnog procesa, razmjeni informacija i komunikaciji i sl.

Okosnica rada sa decom sa smetnjama i teškoćama u razvoju je individualni razvojno-obrazovni program (IROP) koji se radi se za svako dijete i njime se postavljaju obrazovni i razvojni ciljevi. IROP dozvoljava dopunjavanje alternativnim oblicima komunikacije, kao što su znakovnim jezikom, Brajevim pismom, komunikacijskim sličicama, upotrebu specijalizovane didaktike, opreme, pomagala, asistivne tehnologijom i sl. U njemu se polazi od opisa trenutnog funkcionisanja i potreba djeteta u odnosu na koje će se postaviti razvojni i obrazovni ciljevi i strategije rada. Istovremeno se očekuje da se definišu konkretne aktivnosti/metode/oblike rada kojima se postiže postavljeni razvojni i obrazovni ciljevi uz nužnu upotrebu pomagala.

Pomagala su tehničko-tehnološki i elektronski uređaji, medicinsko-protektivne sprave i pomagala, obučeni psi vodiči i pomagači, druge vrste savremenih predmeta i uređaja koji u najvećoj mogućoj mjeri omogućavaju i olakšavaju nastavni proces, samostalan život i smatraju se integralnim dijelom osobe (učenika/ce) koja ih koristi.

Takođe, individualni tranzicioni plan (ITP) identifikuje resurse, definiše mjere, aktivnosti, usluge, dodatnu stručnu pomoć, podršku, **pomagala** koji su neophodni u prelazu ka srednjoj školi i kasnije zapošljavanje. Naime, ITP je usmjeren na pravovremenu profesionalnu orijentaciju učenika u procesu prelaska iz jednog obrazovnog nivoa u drugi, odnosno iz sistema obrazovanja na tržište rada - zapošljavanje. Uključuje elemente koji se odnose na: profesionalnu orijentaciju, stručnu obuku koja treba da osigura sticanje i razvoj aktivnih profesionalnih kompetencija. Identifikuje resurse, definiše mjere, aktivnosti, usluge, opremu, sredstva, dodatnu stručnu pomoć i podršku potrebne učeniku u prelazu ka srednjoj školi i kasnije zaposlenju. Dakle, ovo posljednje u značajnoj mjeri akcentuje potrebu da se obezbijedi pristupačnost i koriste pomagala.

4. PRISTUPAČNOST OBRAZOVNO-VASPITNIH USTANOVA

4.1. OPŠTE INFORMACIJE

Đeca sa smetnjama i teškoćama u razvoju nastavni proces pohađaju u skladu sa svojim mogućnostima i potrebama. Tom prilikom se vodi računa o ispunjenju ne samo akademskih već i razvojnih zahtjeva. U tu svrhu je potrebno obezbijediti preduslove za pristup obrazovanju i praćenju postavljenih razvojnih i obrazovnih ciljeva.

Zakonom o vaspitanju i obrazovanju đece s posebnim obrazovnim potrebama² propisano da za njih prostor, oprema i nastavna sredstva moraju biti prilagođeni.

Osim toga, ustanovu je neophodno učiniti dostupnom i pristupačnom, prevazići arhitektonske barijere, prilagoditi toalete, omogućiti orijentacioni reljefni plan za kretanje slijepih i slabovidih lica, obezbijediti neophodnu obrazovnu tehnologiju³ i dr.

Tokom koncipiranja ovog Informatora u oblasti "pristupačnost obrazovno-vaspitnih ustanova" smo se koristili odredbama Pravilnika o bližim uslovima i načinu prilagođavanja objekata za pristup i kretanja lica smanjene pokretljivosti („Sl. list CG“ br. 48/13 i 44/15). Njime se propisuju uslovi i način obezbjeđivanja pristupačnosti, između ostalih, objektima koji su u javnoj upotrebi. Nesmetani pristup, kretanje, boravak i rad su definisani kroz obavezne elemente pristupačnosti čiji se elementi odnose na: savladavanje visinskih razlika, samostalni života i javni saobraćaj.

² Član 8, Zakon o vaspitanju i obrazovanju đece s posebnim obrazovnim potrebama („Sl. list CG“, 45/10).

³ Pravilnik o bližim uslovima i načinu prilagođavanja objekata za pristup i kretanja lica smanjene pokretljivosti („Sl. list CG“ br. 10/09).

NEKI VAŽNI POJMOVI

Pristupačnost je rezultat primjene tehničkih rješenja u izradi tehničke dokumentacije i građenju objekata, kojima se licima smanjene pokretljivosti i licima sa invaliditetom obezbjeđuje nesmetan pristup, kretanje, boravak i rad u tim objektima na istom nivou kao i ostalim licima.

Pristupačni objekat, dio objekta ili oprema obezbjeđuje ispunjavanje obaveznih elemenata pristupačnosti.

Prepreka je komunikacijska i orijentaciona smetnja koja lice smanjene pokretljivosti ometa i/ili sprječava u nesmetanom pristupu, kretanju, boravku i radu.

Pomagala lica sa invaliditetom su pomagala za orijentaciju i pomagala za pokretljivost - pomagala za orijentaciju su bijeli štap i pas void, pomagala za pokretljivost su invalidska kolica, štap, štake, hodalica i pas pomaga.

Vizuelno-svjetlosna najava je upozorenje i obavještenje gluvom licu i licu oštećenog sluha putem svjetlosnih signala, a *zvučna najava* putem zvuka.

Taktilna crta vođenja je taktilna obrada hodne površine namijenjena usmjeravanju kretanja slijepih i slabovidnih lica.

Kada govorimo o obrazovno - vaspitnom sistemu obaveze iz Pravilnika se odnose na objekte u javnoj upotrebi među kojima su objekti vaspitne i obrazovne namjene: predškolska ustanova, osnovne i srednje škole, visokoobrazovne institucije, učenički i studentski domovi. Samim tim namjera je da obaveze u pogledu pristupačnosti približimo obrazovno-vaspitnim ustanovama da bi ovi preduslovi bili ispunjeni u duhu najboljih interesa dece sa smetnjama u razvoju.

Elementi pristupačnosti za objekte vaspitno-obrazovne namjene:

Dječiji vrtić - iz čl. 17, 18, 19, 20, 31, 32 i 40

Škola, obrazovna institucija, ustanova za obrazovanje odraslih lica, visokoobrazovna institucija - iz čl. 9,17, 18, 19, 22, 25, 29, 31 do 37 i 40

Učenički i studentski dom sa sobama sa zajedničkim sanitarnim jedinicama - iz čl. 9,17, 18, 19, 20 (ili 26), 21, 22, 36, 37 i 40

Učenički i studentski dom - iz čl. 9, 17, 18, 20 (ili 26+19), 22, 31, 32, 36 i 40

Tabela 3: Obaveze za predškolske ustanove

| Vrtići | |
|------------------------------|---------|
| Ulazni prostor | Član 17 |
| Hodnici | Član 18 |
| Toalet | Član 19 |
| Kupatilo | Član 20 |
| Električne instalacije | Član 31 |
| Kvake na vratima i prozorima | Član 32 |
| Parking mjesto | Član 40 |

Tabela 4: Obaveze za obrazovno-vaspitne ustanove

| Obrazovno-vaspitne ustanove | |
|------------------------------------------|---------|
| Taktilna površina | Član 9 |
| Ulazni prostor | Član 17 |
| Hodnici | Član 18 |
| Toalet | Član 19 |
| Soba, učionica, radni prostor | Član 22 |
| Kabina za presvlačenje | Član 25 |
| Mjesto u gledalištu | Član 29 |
| Električne instalacije | Član 31 |
| Kvake na vratima i prozorima | Član 32 |
| Šalter | Član 33 |
| Pult | Član 34 |
| Induktivna petlja ili transmisioni obroč | Član 35 |
| Oglasni pano | Član 36 |
| Orijentacioni plan za kretanje u objektu | Član 37 |
| Parking mjesto | Član 40 |

Oznake pristupačnosti su oznake kojima se označavaju primijenjeni obavezni elementi pristupačnosti. Oznake pristupačnosti moraju biti odgovarajuće veličine i postavljene na lako uočljivom mjestu.

Slika 1: Oznaka pristupačnosti sa simbolima od 1.1. do 1.24.



4.2. OPIS POJEDINIHI OBAVEZA

4.2.1. Savladavanje visinskih razlika i spoljašnja pristupačnost

Za potrebe savladavanja visinskih razlika prostora kojim se kreću lica smanjene pokretljivosti mogu se koristiti sljedeći elementi pristupačnosti: rampa, stepenište, lift, vertikalno-podizna platforma i koso-podizna sklopiva platforma.

Rampa se koristi kao element pristupačnosti za potrebe savladavanja visinske razlike do 120 cm, u unutrašnjem ili spoljašnjem prostoru. Rampa mora imati: dopušteni nagib do 1:20 (5%), svijetlu širinu od najmanje 120 cm u spoljašnjem prostoru, odnosno najmanje 90 cm u unutrašnjem prostoru, odmorišni podest najmanje dužine od 150 cm na svakih 6 m dužine rampe, površinu obrađenu protiv klizanja (slika 2). Zatim, potrebno je da bude izvedena ograda sa rukohvatima na nezaštićenim djelovima. Rukohvati treba da imaju presjek 4 cm i budu oblikovani tako da se mogu obuhvatiti dlanom, postavljeni na dvije visine – od 60 i od 90 cm, produženi u odnosu na nagaznu površinu rampe za 30 cm, sa zaobljenim završetkom (slika 3). Na ogradi rampe koja se nalazi u spoljašnjem prostoru rukohvate treba izvesti od materijala koji nije osetljiv na termičke promjene. Ograda treba biti ispunjena staklom i uočljivo obilježena oznakama pristupačnosti (simboli: 1.4., 1.6., 1.7.slika 1).

Slika 2: Rampa

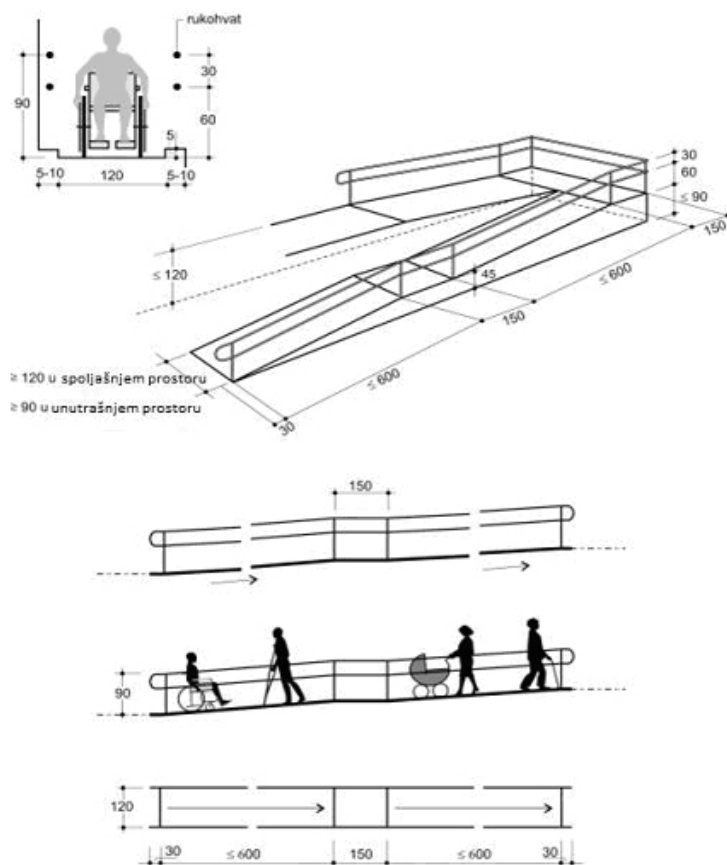

Slika 3: Rukohvati

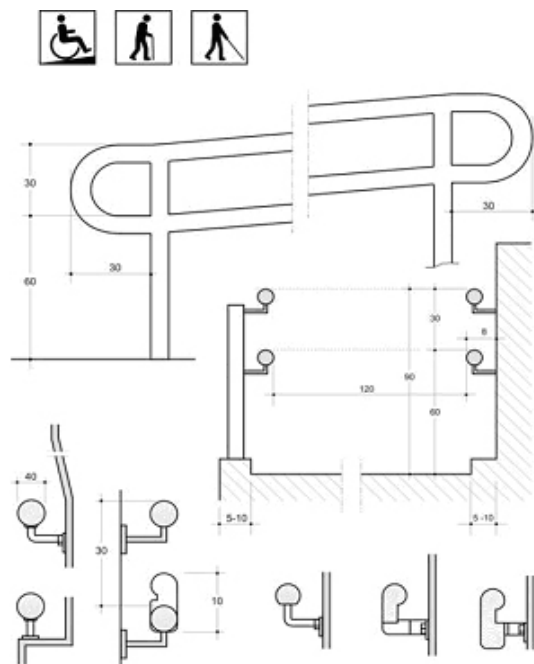

Lift se koristi kao element pristupačnosti za potrebe savladavanja visinske razlike, a obavezno se primjenjuje za savladavanje visinske razlike veće od 120 cm u unutrašnjem ili spoljašnjem prostoru. Primjer lifta i uslovi iz stava 2 ovog člana prikazani su na slici 4.

Slika 4: Lift

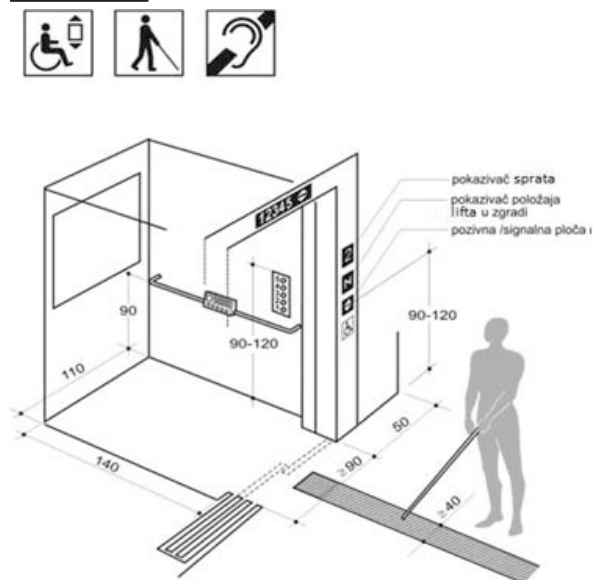

Vertikalno-podizna platforma se koristi kao element pristupačnosti za potrebe savladavanja visinske razlike veće od 120 cm u unutrašnjem ili spoljašnjem prostoru, kada se isto ne rješava pristupačnim liftom ili drugim propisanim elementom pristupačnosti. Koso-podizna sklopiva platforma koristi se kao element pristupačnosti za potrebe savladavanja visinske razlike veće od 120 cm u unutrašnjem ili spoljašnjem prostoru, kada se isto ne rješava liftom ili drugim elementom pristupačnosti. Primjeri vertikalno-podizne i koso-podizne sklopive platforme prikazani su na slici 5 a, b.

Slike 5 a, b: Platforma

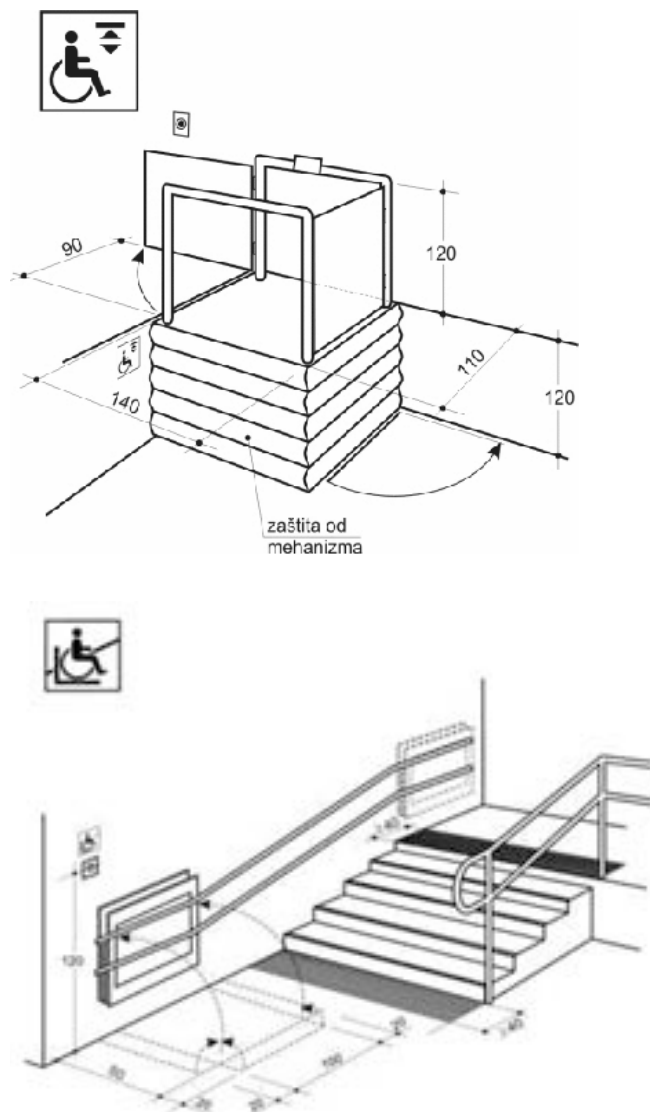

Sve ustanove moraju imati parking mjesto smješteno najbliže pristupačnom ulazu u objekat, izlaz sa parkirališnog mjesta na trotoar obezbijeđen ukošenim ivičnjakom nagiba najviše 10%, širine najmanje 120 cm, površinu parkirališnog mjesta izrađenu od materijala koji ne otežava kretanje kolica (šljunak, pijesak, zatravljena površina i sl.). Uslovi i opis pristupačnosti dati na slici 6.

Slika 6: Parking

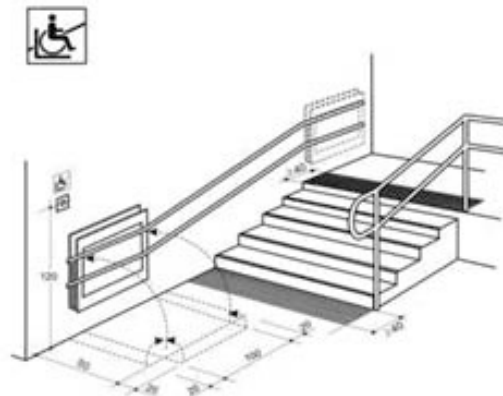

4.2.2. Unutrašnja pristupačnost

Pristupačna taktilna površina izvodi se reljefnom obradom visine do 5 mm na način da ne otežava kretanje kolica, da je prepoznatljiva na dodir stopala ili bijelog štapa, ne zadržava vodu, snijeg i nečistoću, lako se održava. Taktilna crta vođenja, taktilna crta upozorenja i/ili taktilno polje upozorenja, obavezno moraju imati karakteristike propisane za taktilnu površinu. Primjer pristupačne taktilne površine dat je na slici 7.

Slika 7: Taktilna površina

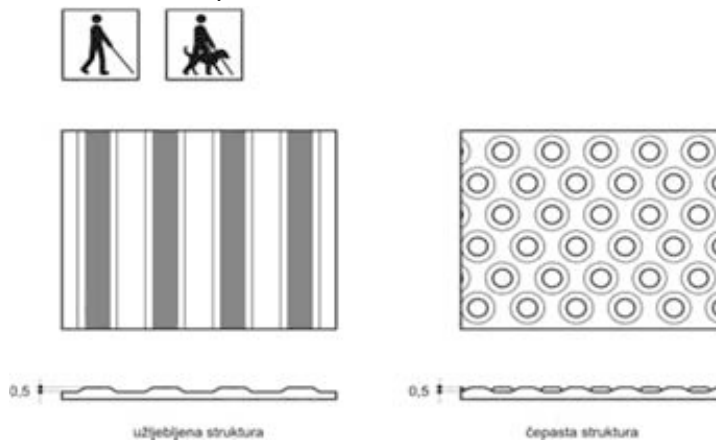

WC (slika 8) mora imati: vrata širine svijetlog otvora najmanje 90 cm, koja se otvaraju prema spolja, pristupačnu kvaku na vratima, ugrađen mehanizam za otvaranje vrata spolja u slučaju poziva u pomoć, odgovarajuće električne instalacije u skladu sa odredbama člana 29 Pravilnika. WC šolju zajedno sa daskom za šedeње visine od 45 do 50 cm, dva držača za ruke dužine 90 cm, postavljena na zid u rasponu visine od 80 do 90 cm iznad površine poda, najmanje jedan držač za ruke koji mora biti preklopni i to obavezno onaj sa pristupa ne strane WC šolje, a drugi može biti fiksno pričvršćen na zid, udaljenost prednje ivice WC šolje od zida od najmanje 65 cm, pokretač uređaja za ispuštanje vode u WC šolju postavljen na visini od 70 cm iznad površine poda ili izvedeno senzorsko ispuštanje vode u WC šolju. Konzolni umivaonik širine najmanje 50 cm na visini od 80 cm, sa sifonom smještenim u ili uz zid, jednoručnu slavinu ili ugrađeno senzorsko otvaranje i zatvaranje vode. Širinu upotrebnog prostora ispred WC šolje najmanje 90 cm, širinu upotrebnog prostora ispred umivaonika najmanje 90 cm, slobodni prostor za okretanje invalidskih kolica najmanje površine kruga prešeka od 150 cm, nagnuto zaokretno ogledalo postavljeno donjom ivicom na visinu od 100 cm. Vješalicu za odjeću na visini od 120 cm, alarmni uređaj sa prekidačem na pritisak ili kanapom za povlačenje, na visini od 60 cm, svu drugu opremu dostupnu iz invalidskih kolica koja ne smeta kretanju, učvršćenu na zid, izvedenu kontrastno u odnosu na pod i zidove, oznaku pristupačnosti.

Slika 8: WC

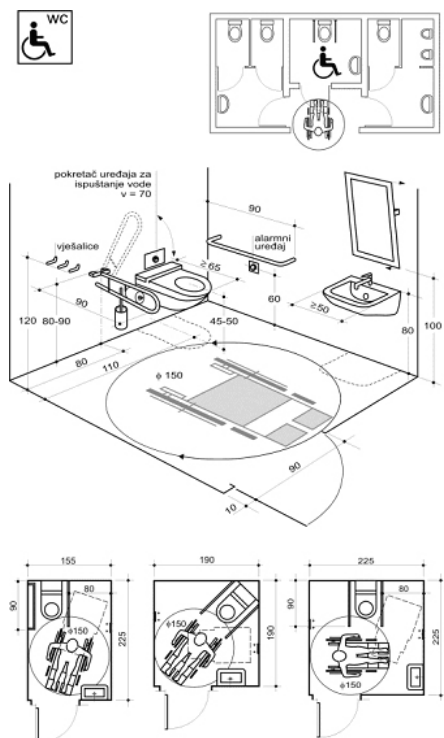

Učionica mora biti organizovana tako da ispunjava sljedeće uslove: slobodni prostor za okretanje kolica u prostoriji, najmanje površine kruga preseka od 150 cm, prostor za kretanje oko namještaja širine najmanje 120 cm. Radni sto treba biti konzolno izveden tako da je gornja ploča na visini od najviše 85 cm, a podgled na visini od najmanje 70 cm sa dubinom pristupa od najmanje 50 cm. Ulazna vrata učionice treba da su širine korisnog prostora najmanje 90 cm, sa pristupačnim kvakama i prozorima (slika 10), odgovarajuće električne instalacije (viđi član 31 Pravilnika) sa oznakom pristupačnosti (simbol 1.1. predstavljen u slici 1). Primjer učionice prikazan je na slici 9.

Slika 9: Učionica

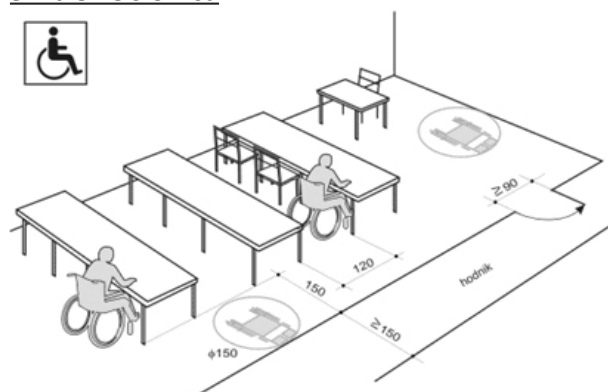

Komunikacije omogućavaju kretanje kroz hodnik (širina najmanje 150 cm), pri čemu su sve hodne površine, po pravilu, u istom nivou, vrata sa pristupačnom kvakom (slika 10), širine najmanje 90 cm urađena bez praga, svu instalacijsku i drugu opremu širu od 10 cm ugrađenu i/ili postavljenu niže na zidu (protivpožarni aparati, vatrogasna crijeva i sl.), oznake pristupačnosti (simboli: 1.1, 1.2, 1.3, 1.5 i 1.7 na slici 1). Primjer komunikacije i uslova prikazani su na slici 11.

Slika 10: Pristupačna kvaka

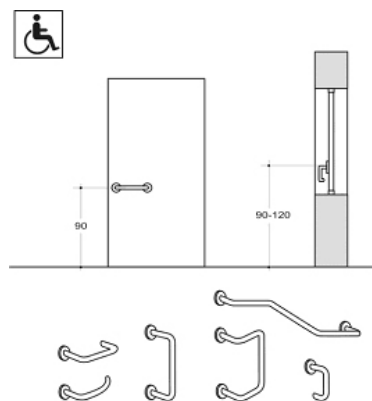

Komunikacije omogućavaju kretanje kroz hodnik (širina najmanje 150 cm), pri čemu su sve hodne površine, po pravilu, u istom nivou, vrata sa pristupačnom kvakom (slika 10), širine najmanje 90 cm urađena bez praga, svu instalacijsku i drugu opremu širu od 10 cm ugrađenu i/ili postavljenu niže na zidu (protivpožarni aparati, vatrogasna crijeva i sl.), oznake pristupačnosti (simboli: 1.1, 1.2, 1.3, 1.5 i 1.7 na slici 1). Primjer komunikacije i uslova prikazani su na slici 11.

Slika 11: Komunikacija

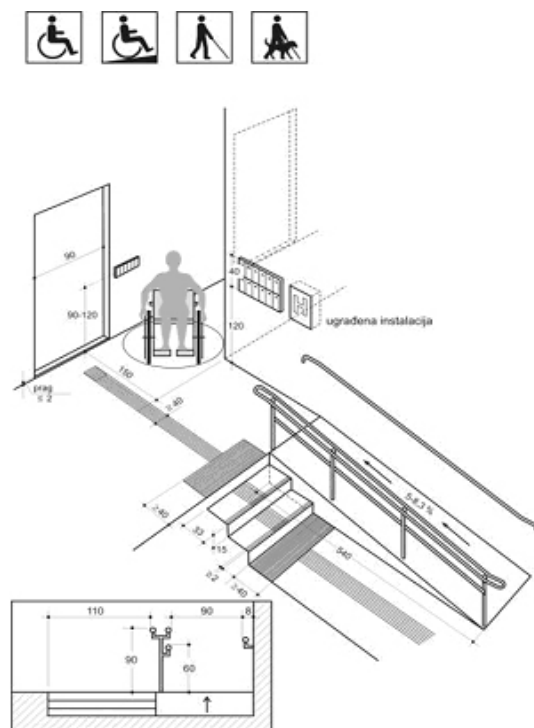

Oglasni pano mora biti postavljen svojom donjom ivicom na visinu u rasponu od 120 do 160 cm. Oglasni pano označava se oznakom pristupačnosti (simbol 1.23 na slici 1).

Orijentacioni plan za kretanje u objektu mora biti reljefno izrađen te mora omogućavati ispunjavanje sljedećih uslova: postavljen uz ulaz u objekat, horizontalno ili približno horizontalno na visinu od najviše 90 cm odnosno vertikalno ili približno vertikalno u odnosu na visinu gornje ivice, a najviše do 180 cm. Potom treba da sadrži informacije na Brajevom pismu, a od ulaznih vrata objekta do plana treba da je postavljena taktilna crta vođenja širine najmanje 40 cm, sa užljebljenjima u smjeru vođenja. Orijentacioni plan ima oznaku datu simbolom 1.2 na slici 1.

5. PRISTUPAČNOST OBRAZOVNO-VASPIITNOG PROCESA - PODRŠKA ĐECI

Osim opisanih arhitektonskih, fizičkih i tehničkih karakteristika pristupačnosti obrazovno-vaspitačkih ustanova, da bi đeca mogla da ispune svoje razvojne i obrazovne ciljeve za svaku pojedinu smetnju postoji okvir za prilagođavanje i zadovoljenje djetetovih potreba i zahtjeva obrazovno-vaspitačkog procesa.

5.1. ĐECA SA TJELESNIM SMETNJAMA

U školi se vodi računa da se za đecu s tjelesnim smetnjama obezbijedi pristup objektu, određuje učionica na prizemlju, organizuje prostor bez barijera koji omogućava nesmetano kretanje kolica, hodalice (ukoliko su u pitanju smetnje koje ne zahtijevaju korišćenje kolica). Sve ovo poboljšava funkcionisanje djeteta i podiže stepen samostalnosti djeteta.

Za ove učenike potrebno je obezbijediti radni sto sa pokretnom pločom i mobilnim šedištem, pribor i sredstva za rad: uvećani format papira, uvećan font, pojačane linije, krupnije iscrtani kvadrati, prilagođen pribor za pisanje (trouglaste ili okrugle deblje grafitne olovke i sl.), laptop, kalkulator, diktafon i dr.

Vrtić/škola treba da ostvari saradnju s JU Resursni centar za đecu i mlade „Podgorica“, za tjelesne i smetnje vida. Podrška može biti značajna u oblasti rane intervencije, kod izrade IROP-a, organizovanja i realizacije nastavnog procesa. Profesionalci pružaju uputstva za nabavku i korišćenje pomagala, specijalizovane opreme, pružaju i methodske i didaktičke preporuke i sl.

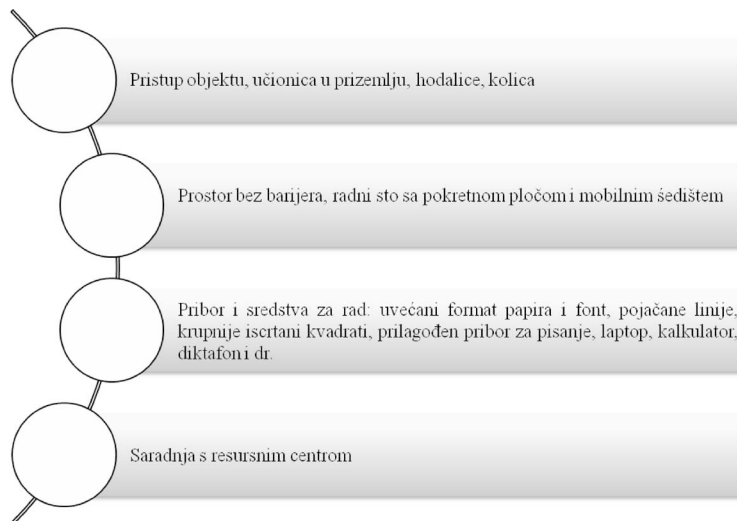

5.2. ĐECA SA SMETNJAMA VIDA (ĐECA SA SLABOVIDOŠĆU I ĐECA BEZ OSTATKA VIDA)

Da bi se za đecu sa smetnjama vida osigurao kvalitet nastave i podigao stepen nezavisnosti važno je obezbijediti uslove, pomagala i primijeniti ciljne preporuke za rad.

Kao prvo detetu treba omogućiti bezbjedan i siguran prostor, mobilne školske klupe s pokretnom gornjom pločom, adekvatno osvjetljenje. Dijete treba pripremiti i obavijestiti o organizaciji prostora: raspored klupa, namještaja i sl. Takođe, u slučaju promjena važno je upoznati dijete sa njima.

Koristiti modele, makete i realne predmete o kojima je riječ. Obezbijediti sveske sa naglašenim linijama i kvadratićima na mat papiru, koristiti meku olovku koja ostavlja jak trag, crni flomaster šireg obima, geometrijski pribor za slijepe.

Karte, skice i sheme za đecu bez ostatka vida treba da budu reljefne, a za đecu sa slabovidošću primjerene veličine i kontrasta. Omogućiti primjenu Brajevog pisma, sveske, papira, mašine, računara sa Brajevim retkom ili govornom podrškom.

Takođe treba istaći da JU Resursni centar „Podgorica“ može opservirati dijete, dati instrukcije za rad nastavnicima, stručnoj službi, roditeljima za rad sa detetom. U ovom Resursnom centru se mogu preuzeti na korišćenje udžbenici na Brajevom pismu, dobiti obuka za korišćenje Brajevog pisma. Na sajtovima Resursnog centra „Podgorica“ i ZUNS-a dostupni su udžbenici (čitanke) prenešeni na audio zapis: http://www.resursnicentarpg.me/index.php?option=com_content&view=category&id=30:audio-biblioteka&layout=blog&Itemid=37”.

Đeca bez ostatka vida: Brajeva mašina, Brajev papir, računar sa Brajevim retkom ili govornom podrškom, pribor za geometriju, folije za pozitivno crtanje, elektronska sveska, diktafoni i dr.

Đeca sa slabovidošću: mat papir, kontrastne linije, prored, kvadratići označeni kontrastom, meka olovka, crni flomaster, tiposkop, sto sa mobilnom pločom, klasične i elektronske lupe, mjesto sedenja, osvetljenje, kalkulator, diktafon, pribor i sredstva za grafičke radove itd.

5.3. ĐECA SA INTELEKTUALNIM SMETNJAMA

Učeniku sa intelektualnim smetnjama osigurava se stručna podrška u skladu s potrebama (defektolog, psiholog, pedagog) uz saradnju s Resursnim centrom koja uključuje angažman njihovih profesionalca.

JU Resursni centar „1. jun“, Podgorica zadužen je za podršku deci sa intelektualnim smetnjama i autizmom. Odlazeći u redovne škole, profesionalci ove Ustanove primjenjuju: pomoć u izradi IROP-a; individualni rad sa decom; preporuke za rad kadru i roditeljima, pružaju obuke za kadar.

U smislu neposrednog izvođenja nastave s ovom decom kao prvo prostor za rad i učenje treba biti dobro osvijetljen bez dodatnih stimulusa koji remete pažnju. U učionici treba odrediti mjesto sa kojega dijete može da ima najbolji pregled radnog prostora, čime se poboljšava djetetova usresređenost i efikasnost.

Za učenje i rad treba obezbijediti tzv. očigledna nastavna sredstva kojima se podržava konkretan kvalitet mišljenja, a koji je osobenost dece sa intelektualnim smetnjama. U tom cilju se koristiti nabranjem, odgovorima da/ne, izborom više ponuđenih konkretnih opcija i sl. Preporučljivo je i svrhovito potencirati ključne pojmove i informacije, sažetke gradiva u funkciji primjene i povezivanja sa ličnim životom. Potrebno je omogućiti više vremena sa češćim pauzama za odmor, dati dodatno vrijeme za rad. Prilagođavati radni materijal, veličina slova treba biti minimalno 14 pt. Tekst treba razdijeliti u manje cjeline i organizovati ga pomoću numeričkog/znakovnog nabranja u odvojenim redovima. Ono što ne treba koristiti su podebljana (bold), istaknuta (highlighted), kosa slova (italic) i podcrtani (underline) tekst. Poželjno je pripremiti i omogućiti pisanje na većem formatu papira.

Korisna metodička uputstva mogu se pronaći u: “Poteškoće u čitanju i pisanju, Priručnik za rad s decom u procesu opismenjavanja”; “Ovladavanje matematičkim pojmovima bez muke, Priručnik za I ciklus”, koje je uredio Zavod za udžbenike i nastavna sredstva (ZUNS).



5.4. ĐECA SA SMETNJAMA SLUHA

Za dijete sa smetnjama sluha uspostavlja se saradnja sa JU „Resursni centar za sluh i govor“, Kotor. Ovaj Resursni centar posebnu ulogu ima u oblasti rane intervencije, naročito nakon ugradnje kohlearnog implanta. Od značaja su, prije svega audiološki i logopedski tretmani; ispitivanje i procjena sluha u svrhu podrške detetu. Profesionalci Resursnog centra nude preporuke u vezi sa metodskim pristupom i prilagođavanju deci sa smetnjama sluha, uključujući znakovni jezik za koji se nudi obuka. Znakovni jezik je efikasan za usvajanje novih pojmova koji se naknadno verbalno imenuju i gestovi se zamjenjuju verbalnim i pisanim izrazom.

Olakšica u radu sa ovom decom je korišćenje slušnog aparata, kohlearnog implanta. Najznačajnija tehnička prilagođavanja u školi su: upotreba kompjutera, mjesto šedenja treba da je u prvoj klupi ili na centralnom mjestu u učionici (1-1.5m od govornika) kako bi mogao da vidi pokrete usana osobe koja govori. Zatim, preporuka je da se eliminišu zvukovi u pozadini jer se pojačavaju putem slušnog aparata i ometaju osobu sa slušnim smetnjama (zatvoriti prozore, utišati aparate koji mogu biti ometajući faktor). Potom, izvor svjetlosti treba da bude usmjeren na lice sagovornika kako bi učenik mogao da vidi lice, šake, usne. Po mogućnosti obezbijediti vizuelni znak za kraj i početak časa, lampice, i sl.

U radu treba koristiti što više vizuelnih materijala, sredstava, specijalizovanih didaktičkih sredstava (grafički prikaz/slike, predmeti, modeli). Poželjno je naglašavati ključne riječi, uraditi jezičko preoblikovanje radnog materijala na način da sadržaj ostane isti. Sva uputstva koja se daju usmeno, potrebno je dati i u pisanoj formi, kao i putem znakovnog jezika, radi lakšeg razumijevanja. Takođe, ščitavanje govora sa usta i lica nadopunjava zvučnu informaciju primljenu putem slušnog aparata.

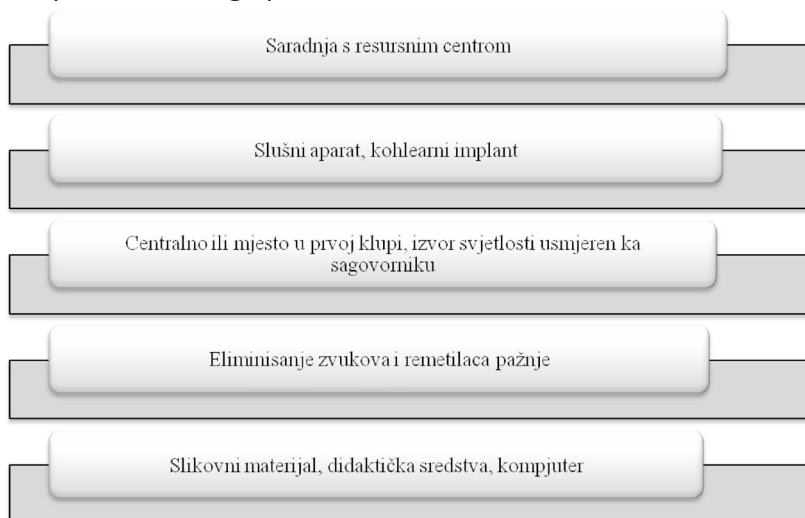

5.5. ĐECA S AUTIZMOM

Za dijete s autizmom nužna je podrška stručnih saradnika ustanove (defektolog, psiholog, pedagog) kao i uključivanje profesionalaca iz Resursnog centra "1. jun". Resursni centar „1. jun“ pruža ranu intervenciju, procjenu sposobnosti, podršku đeci u inkluzivnom obrazovanju, porodici, pomoć i edukaciju nastavnika za rad sa decom s autizmom (savremeni pristupi u radu).

Posebno je važno kroz IROP usaglasiti razvojne ciljeve za dijete i očekivane ishode znanja (orijentisati ih ka svrsishodnoj upotrebi). U radu sa djetetom s autizmom treba primijeniti različite didaktičko-metodičke pristupe i aktivnosti zasnovane na prilagođavanju, potrebama, očuvanim sposobnostima, sklonosti koju đeca imaju ka vizualizaciji i simbolizaciji. Koristiti komunikacijske sličice (PECS), crno-bijele ili fotografije u boji, simbole, ilustracije, itd.

U radu sa decom s autizmom dominiraju vizuelni pristupi, komunikacija uz pomoć sličica (PECS), piktografi, strukturisano podučavanje, označavanje, planeri i ploče s izborom aktivnosti, rasporedi i dr. Vizuelna pomagala i simboli nižu se prema složenosti od jednostavnih i konkretnih do apstraktnih. Implikacije za nastavni proces su: strukturisan dan predstavljen kroz razumljiv i očigledan raspored aktivnosti koje će se odvijati; vizuelna podrška (korišćenje pomenutih vizuelnih i simboličkih sredstava). Raspored aktivnosti treba da prate jasna vizuelna uputstva, a radni materijal da je vizuelno i simbolički izražen. Za dijete je važno pripremiti koncizne i jasne sažetke gradiva (po mogućnosti vizuelno i simbolički podržane). Organizacija radnog prostora treba da je takva da se obezbijedi pažnja i smanji anksioznost učenika. Takođe, potrebno je jasno izraziti i predstaviti očekivanja i socijalna pravila. Po principu učenja putem modela, demonstrirati postupke u odnosu na ono što je dozvoljeno/nedozvoljeno. Za detaljne i konkretne instrukcije se može koristiti "Priručnik za rad s decom s autizmom" (ZUNS, 2015).

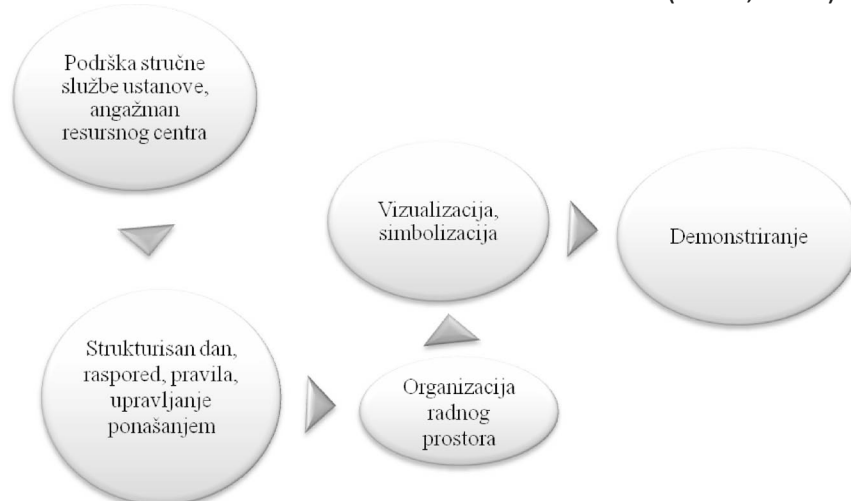



©Copyright

Sva prava na ovaj dokument su zadržana.

Zakonom o autorskim pravima, nijedan dio dokumenta, u bilo kojoj formi ili obliku, kao i čuvanje u bazi podataka ili dalje prosljeđivanje nije moguće bez odobrenja Izdavača.